

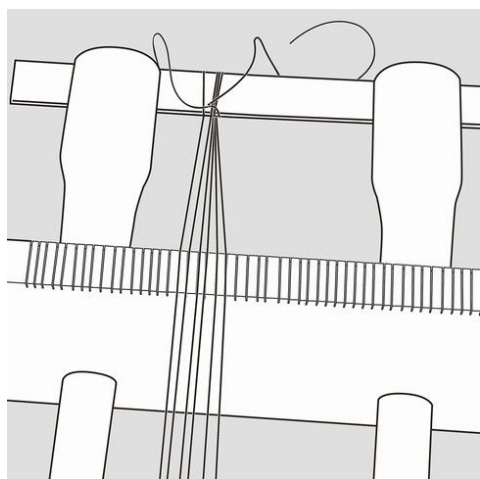

Sådan laver du armbånd vævet på perlevæv

Inspiration: 12858



1.

Trenden på væven monteres. Den startes og slutes med knude omkring den flade pind.

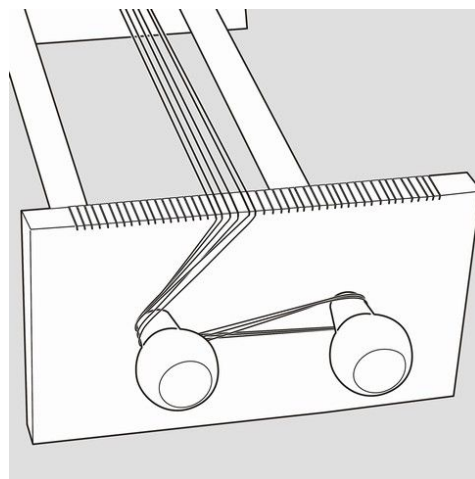

2.

Trendens seks tråde trækkes omkring vævens to aftagelige knopper.

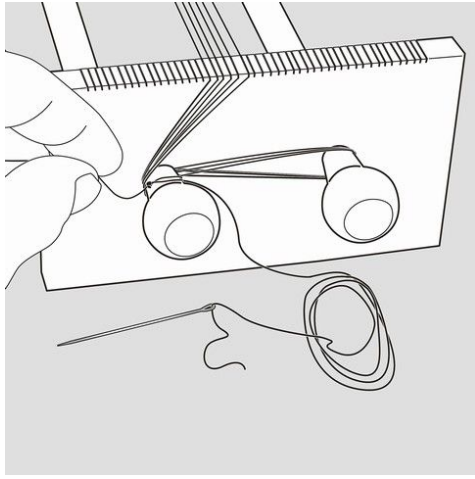

3.

Ca. 1,5 meter tråd trækkes på smykkenål og enden bindes omkring vævens venstre knop.

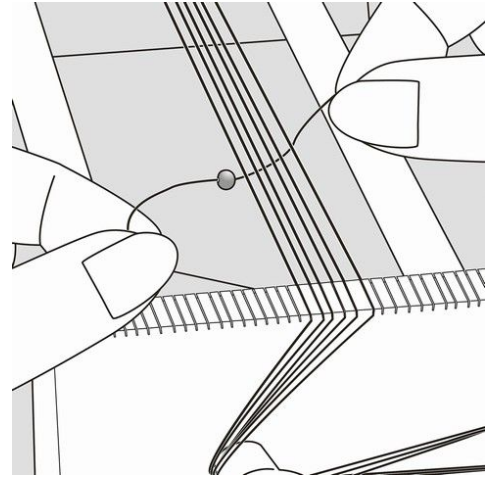

4.

Den første perle trækkes på og føres under trendens tråde.

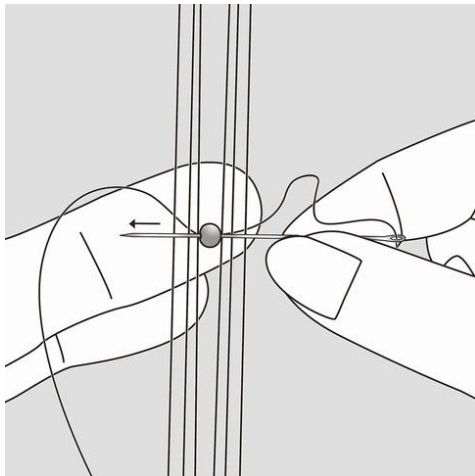

5.

Nede fra presses perlen op i midten af trendens tråde, og nålen føres igennem perlen fra højre mod venstre over trendens tråde.

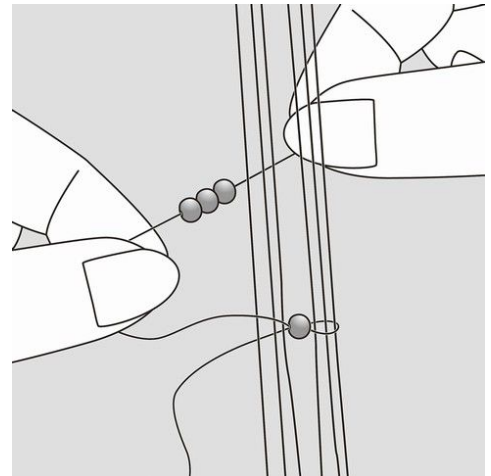

6.

Tre perler trækkes på tråden og presses op under trendens tråde.

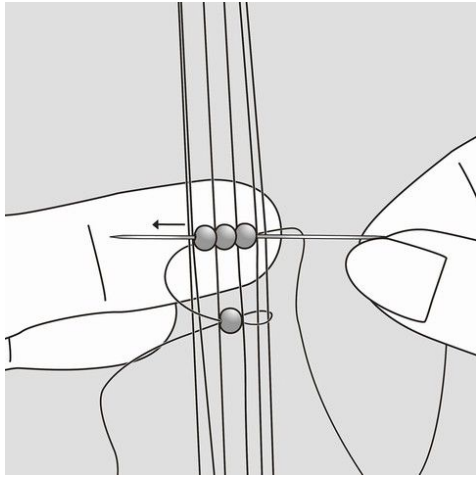

7.

Nålen føres igennem perlerne fra højre mod venstre over trendens tråde. Sådan fortsættes processen til armbåndet har den ønskede længde. Forskellige mønstre og farver laves efter fri fantasi.

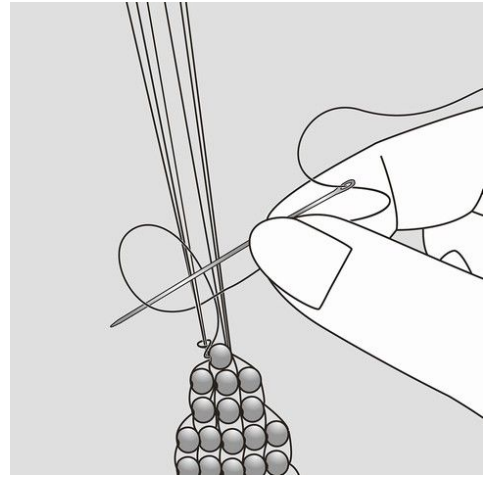

8.

Armbåndet afsluttes med en knude omkring trendens tråde.

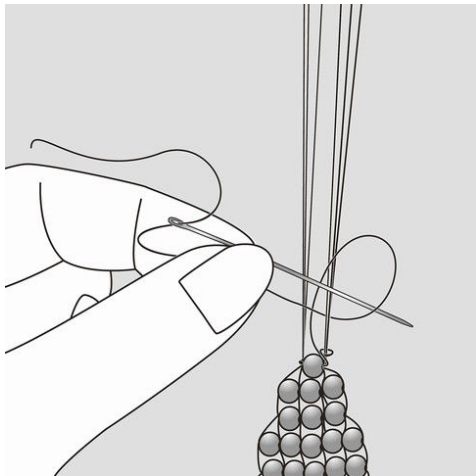

9.

Vævningen af armbåndet afsluttes ved, at tråden føres tilbage igennem perlen, hvorefter der bindes en knude omkring trendens tråde. Det samme gøres i modsatte ende. Hertil bruges tråden, der løsnes op fra vævens venstre knop. Når vævningen af fæstnet i begge ender, løsnes vævens to knopper og det flade træstykke afmonteres.

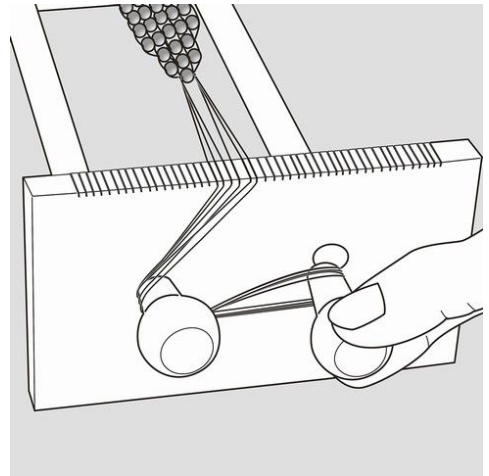

10.

Knopperne tages af.

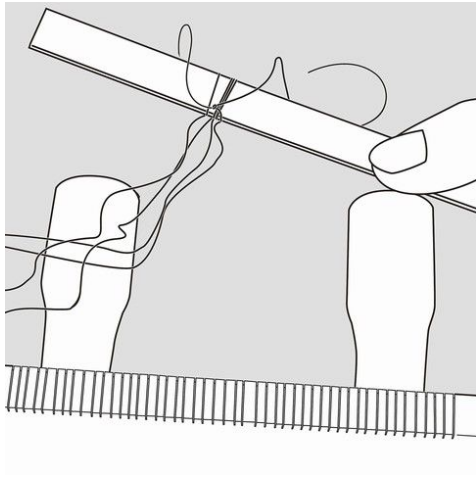

11.

Den flade pind tages af.



12.

Løkkerne klippes op, trådene flettes og der afsluttes med knude.



13

Tips □ Trenden skal bestå af en tråd ekstra i forhold til det antal perler, der skal udgøre bredden. Anvend f.eks seks tråde, hvis der skal væves med fem perler.